



Kitchen Appliances Collection
2014 edition

HOB 3

- Gas Hob
- Induction Hob
- Electric Hob

OVEN 9

- Electric Oven
- Microwave Oven
- Steam Oven

COOKER HOOD 15

- Chimney Type Hood
- Standard Type Hood
- Island Type Hood
- Telescopic Type Hood

WINE COOLER 22

REFRIGERATOR 26

LAUNDRY 28

TELEVISION 30

- Kitchen TV
- Bathroom TV

BUILT-IN STERILIZER 33

PROJECT REFERENCE 35



GAS HOB

Enjoy the built-in aesthetics and easy to clean convenience

G7206ABT

\$3,280



Power:
(Left) 5600W/ (Right) 5600W(TG)
(Left) 4300W/ (Right) 4300W(LPG)

Function:
Gas safety device / Electronic
ignition / D size (1.5V) battery cell /
Tempered Glass

Gas type: TG / LPG

Dimension:
Unit - 760W x 450D x 65H (mm)
Cut out - 705W x 395D (mm)

火力:
(左)5600瓦 / (右)5600瓦(煤氣)
(左)4300瓦 / (右)4300瓦(石油氣)

功能:
防漏熄火安全裝 / 乾電池點火 / D型
(1.5伏特) 乾電池 / 強化玻璃

氣體種類: 煤氣 / 石油氣

尺寸:
機身 - 760闊 x 450深 x 65高 (毫米)
開孔 - 705闊 x 395深 (毫米)

G7301DWT-1

\$3,680 / \$3,480

Option: 860mm(w) / 750mm(w)
備有 : 860 mm 闊 / 750 mm 闊



Power:
(Left) 5000W/ (Centre) 1100W/
(Right) 5000W(TG)
(Left) 4500W/ (Centre) 1000W/
(Right) 4500W(LPG)

Function:
Gas safety device / Electronic
ignition / D size (1.5V) battery cell /
Tempered Glass

Gas type: TG / LPG

Dimension:
Unit - 860/750W x 450D x 55H (mm)
Cut out - 710W x 400D (mm)

火力:
(左)5000瓦 / (中)1100瓦 /
(右)5000瓦 (煤氣)
(左)4500瓦 / (中)1000瓦 /
(右)4500瓦 (石油氣)

功能:
防漏熄火安全裝 / 乾電池點火
D型(1.5伏特) 乾電池 /
強化玻璃

氣體種類: 煤氣 / 石油氣

尺寸:
機身 - 860闊/750闊 x 450深 x 55高(毫米)
開孔 - 710闊 x 400深(毫米)

V291VNRC-1

\$3,200



Power: 5000W (TG)
4500W (LPG)

Function:
Flame failure device/ Electronic ignition/
D size (1.5V) battery cell /Euro Kera®
Ceramic glass top (Made in France)

Gas type :TG/ LPG

Dimension:
Unit -290 (W) x 510 (D) x 65 (H)mm
Cut out - 255 (W) x 475 (D) (mm)

火力 : 5000 瓦 (煤氣)
4500 瓦 (石油氣)

功能 :
安全閥 / 乾電池點火 /
D 型 (1.5 伏特) 乾電池 /
安全熄火裝置 /Euro Kera® 瓷化玻璃
(法國製造)

氣體種類 : 煤氣 / 石油氣

尺寸 :
機身 - 290 闊 x 510 深 x 65 高 (毫米)
開孔 - 255 闊 x 475 深 (毫米)

C291VNRC-1

\$2,680



Power: 5000W (TG)
4500W (LPG)

Function:
Flame failure device/ Electronic ignition/
D size (1.5V) battery cell /Tempered
glass

Gas type :TG/ LPG

Dimension:
Unit -290 (W) x 510 (D) x 65 (H)mm
Cut out - 255 (W) x 475 (D) (mm)

火力 : 5000 瓦 (煤氣)
4500 瓦 (石油氣)

功能 :
安全閥 / 乾電池點火 /
D 型 (1.5 伏特) 乾電池 /
安全熄火裝置 / 強化玻璃

氣體種類 : 煤氣 / 石油氣

尺寸 :
機身 - 290 闊 x 510 深 x 65 高 (毫米)
開孔 - 255 闊 x 475 深 (毫米)

C292VNRC-1

\$2,780



Power: 2500W + 1100W

Function:
Gas safety device / Electronic ignition /
D size (1.5V) battery cell
Flame failure device, electronic ignition/
Tempered glass

Gas type :TG

Dimension:
Unit - 290 (W) x 510 (D) x 65 (H)mm
Cut out -255 (W) x 475 (D)(mm)

火力 : 2500 瓦 + 1100 瓦

功能 :
安全閥 / 乾電池點火 /
D 型 (1.5 伏特) 乾電池 /
安全熄火裝置 / 強化玻璃

氣體種類 : 煤氣

尺寸 :
機身 - 290 闊 x 510 深 x 65 高 (毫米)
開孔 - 255 闊 x 475 深 (毫米)

CRISTAL

INDUCTION HOB

New experience by flameless cooking

Built-in installation, please refer to p.7 fig.1 before installation of induction cooker
嵌入式安裝，請參閱第 7 頁圖 1 指示，然後安裝電磁爐

CI-77S4

Italy Made in Italy

\$8,800



Power:

(Front left) 2300W / (Rear left) 1400W
(Front right) 1400W / (Rear right) 2300W

Function:

9 Heating Power levels / Touch control/
Child lock / Timer / Overflow safety
device/ Pot diameter detector/Euro
Kera® Ceramic glass top
(Made in France)

Current: 40 Amp

Dimension:

Unit - 770W x 510D x 50H (mm)
Cut out - 755W x 495D (mm)

火力:

(前左) 2300 瓦 / (後左) 1400 瓦
(前右) 1400 瓦 / (後右) 2300 瓦

功能:

9 段火力控制 / 輕觸式控制 / 兒童安
全鎖 / 時間掣 / 滾瀉自動關機功能 /
鍋具檢測功能 /Euro Kera® 瓷化玻
璃 (法國製造)

電流: 40 安培

尺寸:

機身 - 770 闊 x 510 深 x 50 高 (毫米)
開孔 - 755 闊 x 495 深 (毫米)

CI-58S3

Italy Made in Italy

\$7,800



Power:

(Front left) 2300W / (Rear left) 1400W
(Right) 2300W

Function:

9 Heating Power levels / Touch control
/ Timer / Child safety lock / Overflow
safety device / Pot diameter detector /
Euro Kera® Ceramic glass top
(Made in France)

Current: 30Amp

Dimension:

Unit - 580W x 510D x 50H (mm)
Cut out - 565W x 495D (mm)

火力:

(前左) 2300W / (後左) 1400W /
(右) 2300W

功能:

9 段火力控制 / 輕觸式控制 /
時間掣 / 兒童安全鎖 / 滾瀉自動
關機功能 / 鍋具檢測功能 /Euro
Kera® 瓷化玻璃
(法國製造)

電流: 30 安培

尺寸:

機身 - 580 闊 x 510 深 x 50 高 (毫米)
開孔 - 565 闊 x 495 深 (毫米)

Induction Hob 電磁爐

Built-in installation, please refer to p.7 fig.1 before installation of induction cooker
嵌入式安裝，請參閱第 7 頁圖 1 指示，然後安裝電磁爐

CI-238PS

\$3,980



Power:

(Left) 2800W / (Right) 2800W
Dual Burner-Power: sharing up to 2950W

Function:

9 Heating Power levels / 9 Temperature settings / Touch control / Child lock / Timer / Euro Kera® ceramic glass top (Made in France) / Suitable for built-in or free stand installation

Current: 13 Amp

Dimension:

Unit - 700W x 410D x 75H (mm)
Cut out - 655W x 385D (mm)

火力:

(左) 2800 瓦 / (右) 2800 瓦
雙爐頭共享火力: 最高可達 2950 瓦

功能:

9 段火力控制 / 9 種溫度控制 / 輕觸式控制 / 兒童安全鎖 / 時間掣 / Euro Kera® 瓷化玻璃 (法國製造) / 適合嵌入式或座枱式安裝

電流: 13 安培

尺寸:

機身 - 700 闊 x 410 深 x 75 高 (毫米)
開孔 - 655 闊 x 385 深 (毫米)

CI-298PS1

\$3,580



Power:

(Left) 2000W / (Right) 2600W
Dual burner -Power: sharing up to 2950W

Function:

Slide touch Control / Timer / Touch control / Child lock / Ceramic glass top / Suitable for built-in or free stand installation / 9 Heating Power levels / Chinese soup programming

Current: 13 Amp

Dimension:

Unit - 700W x 400D x 60H (mm)
Cut out - 660W x 370D (mm)

火力:

(左) 2000 瓦 / (右) 2600 瓦
雙爐頭共享火力: 最高可達 2950 瓦

功能:

滑指觸控 / 時間掣 / 輕觸式控制 / 兒童安全鎖 / 瓷化玻璃 / 適合嵌入式或座枱式安裝 / 9 段火力控制 / 中式煲湯程式

電流: 13 安培

尺寸:

機身 - 700 闊 x 400 深 x 60 高 (毫米)
開孔 - 660 闊 x 370 深 (毫米)

PE2926ID

\$4,380



Power:

(Front) 2600W / (Rear) 1600W
Dual burner-Power: sharing up to 2600W

Function:

Timer / 8 Heating Power levels / Touch control / Residual heat caution indicator / Child lock / Euro Kera® ceramic glass top (Made in France) / Suitable for built-in or free stand installation

Current: 13 Amp

Dimension:

Unit - 290W x 510D x 60H (mm)
Cut out - 278W x 498D (mm)

火力:

(前) 2600 瓦 / (後) 1600 瓦
雙爐頭共享火力: 最高可達 2600 瓦

功能:

時間掣 / 8 段火力控制 / 輕觸式控制 / 餘溫提示燈 / 兒童安全鎖 / Euro Kera® 瓷化玻璃 (法國製造) / 適合嵌入式或座枱式安裝

電流: 13 安培

尺寸:

機身 - 290 闊 x 510 深 x 60 高 (毫米)
開孔 - 278 闊 x 498 深 (毫米)

PE2918ID

\$3,380



Power:2800W

火力 :2800 瓦

Function:

功能 :

Timer / 10 Heating Power levels / Touch control / Residual heat caution indicator / Child lock / Euro Kera® ceramic glass top (Made in France)

時間製 / 10 段火力控制 / 輕觸式控制 / 餘溫提示燈 / 兒童安全鎖 /

Euro Kera® 瓷化玻璃 (法國製造)

Current: 13 Amp

電流 :13 安培

Dimension:

尺寸 :

Unit - 295W x 510D x 65H (mm)

機身 - 295 闊 x 510 深 x 65 高 (毫米)

Cut out - 285W x 480D (mm)

開孔 - 285 闊 x 480 深 (毫米)

C20GT

\$1,780



Power: 2000W

火力 : 2000 瓦

Function:

功能 :

Timer / 7 Heating Power levels / 8 Temperature settings / Touch control / Child lock / Ceramic glass top / Suitable for built-in or free stand installation

時間製 / 7 段火力控制 / 8 種溫度控制 / 輕觸式控制 / 兒童安全鎖 / 瓷化玻璃 / 適合嵌入式或座枱式安裝

Current: 13Amp

電流 : 13 安培

Dimension:

尺寸 :

Unit - 311W x 386D x 58H (mm)

機身 - 311 闊 x 386 深 x 58 高 (毫米)

Cut out - 280W x 360D (mm)

開孔 - 280 闊 x 360 深 (毫米)

C30SEC

\$1,880



Power: 3000W

火力 :3000 瓦

Function:

功能 :

Timer / 10 Heating Power levels / 10 Temperature settings / Stainless steel body / Professional cooker for commercial Usage / Ceramic glass top / Suitable for free stand installation

時間製 / 10 段火力控制 / 10 種溫度控制 / 不銹鋼機身 / 商業專用 / 瓷化玻璃 / 適合座枱控制

Current: 15Amp

電流 :15 安培

Dimension:

尺寸 :

Unit - 328W x 420D x 100H (mm)

機身 - 328 闊 x 420 深 x 100 高 (毫米)

Electric Hob 電熱爐

PR58BX

 Made in Italy

\$4,880



Power:
2100W + 1800W + 2 x 1200W

Function:
Highlight heating / Knob control /
Residual heat caution / indicator /
Euro Kera® ceramic glass top (Made
in France)

Current: 30Amp

Dimension:
Unit - 580W x 510D x 50H(mm)
Cut out - 560W x 490D (mm)

火力:
2100 瓦 + 1800 瓦 + 2 x 1200 瓦

功能:
紅外線光速熱 / 扭掣式設計 /
餘溫提示燈 / Euro Kera® 瓷化玻璃 (法國製造)

電流: 30 安培

尺寸:
機身 - 580 闊 x 510 深 x 50 高 (毫米)
開孔 - 560 闊 x 490 深 (毫米)

PR29FX

 Made in Italy

\$2,880



Power:
(Front) 1200W / (Rear) 1800W

Function:
Highlight heating / Knob control /
Residual heat caution indicator
Euro Kera® Ceramic glass top
(Made in France)

Current: 15 Amp

Dimension:
Unit - 290W x 510D x 75H(mm)
Cut out - 278W x 495D (mm)

火力:
(前)1200 瓦 / (後)1800 瓦

功能:
紅外線光速熱 / 扭掣式控制 /
餘溫提示燈 / Euro Kera® 瓷化玻璃
(法國製造)

電流: 15 安培

尺寸:
機身 - 290 闊 x 510 深 x 75 高 (毫米)
開孔 - 278 闊 x 495 深 (毫米)

Built-in Installation Guideline 嵌入式安裝指引

Please strictly follow the procedures:

- A minimum of 50mm distance to all sidewalls must be ensured.
- Cooker hood must be built with distance of minimum 60 cm above the induction cooker.
- Fixed onto an Oven

When you are going to fix the oven below the induction cooker, you must assure to separate the heat from the oven (at least 15-25mm) and provided good ventilation for induction hob

請嚴格按照程序：

- 安裝嵌入式電磁爐時必須預留四周最少為 50mm 散熱空間。
- 安裝抽油煙機時，電磁爐與焗爐距離必須確保持最少 60 厘米以上。
- 如果安裝在焗爐之上，廚櫃空間須獨立分隔，焗爐之頂部必須裝上隔熱面板，防止熱力影響電磁爐散熱，而電磁爐底部必須最少有 15-25mm 之散熱空間。

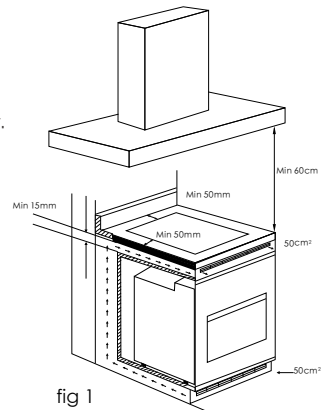

fig 1

ELECTRIC OVEN

The pleasure to cook everyday for your beloved



MOVIE Made in *Italy*

\$8,950



Power: 3500W

火力 :3500 瓦

Function:

功能 :

8 kinds of Function/ Electronic timer control/
Fan circulation hot air system/ Self cleaning
panels/ Cool front glass/ Enamel oven interior/
Maximum temperature: 250°C

8 種烤焗模式 / 電子時間設定及控制 / 熱
風循環系統 / 高溫自動清潔玻璃門 / 風
冷系統 / 耐腐蝕、耐磨、耐熱搪瓷內壁 /
最高溫度 :250°C

5 shelf levels/ Alarm Function:/ Rotisserie

5 種層架高度 / 響鬧功能 / 旋轉燒烤

Current: 15 Amp

電流 :15 安培

Capacity: 75L

內部容量 :75 公升

Dimension: 893W x 538D x 477H (mm)

機身尺寸 : 893 闊 X 538 深 X 477 高 (毫米)



Oven pan rails
and self-
cleaning
panels
層架易潔板



Rotisserie
燒烤叉



Shelf
層架



Grill pan and
handle
燒烤盤和
手柄



Space for ventilation

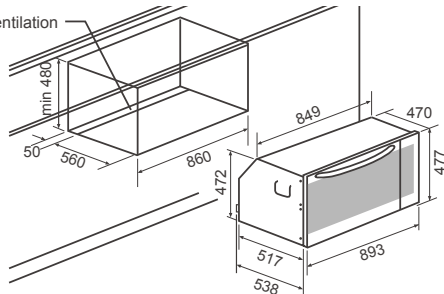

Electric Oven 電焗爐

LIGHT  Made in *Italy*

\$6,380



Power: 2400W
Function:
 6 kinds of Function / Touch control timer/
 Fan circulation / hot air system / Self cleaning
 panels / Cool front glass/ Enamel oven
 interior/
 Maximum temperature: 250°C/
 5 shelf levels / Alarm Function
Current: 13Amp
Capacity: 58L
Dimension: 594W x 535D x 594H (mm)

火力：2400 瓦
 功能：
 6 種烤焗模式 / 輕觸式時間設定及控制 / 熱
 風循環系統 / 高溫自動清潔板 / 玻璃門風
 冷系統 / 耐腐蝕、耐磨、耐熱搪瓷內壁 /
 最高溫度：250°C / 5 種層架高度 /
 響鬧功能
電流：13 安培
內部容量：58 公升
機身尺寸：594 闊 X 535 深 X 594 高 (毫米)



Oven pan rails and self-cleaning panels
層架易潔板



Shelf
層架



Grill pan
燒烤盤



WAVE  Made in *Italy*

\$5,880



Power: 2400W
Function:
 6 kinds of Function / Electronic timer control/
 Fan circulation hot air system/ Self cleaning
 panels/ Cool front glass/ Enamel oven
 interior/
 Maximum temperature: 250°C/ 5 shelf levels/
 Alarm Function / Rotisserie
Current: 13 Amp
Capacity: 58L
Dimension: 594W x 535D x 594H (mm)

火力：2400 瓦
 功能：
 6 種烤焗模式 / 電子時間設定及控制 / 熱風
 循環系統 / 高溫自動清潔 / 玻璃門風冷
 系統 / 耐腐蝕、耐磨、耐熱搪瓷內壁 / 最
 高溫度：250°C
 5 種層架高度 / 響鬧功能 / 旋轉燒烤
電流：13 安培
內部容量：58 公升
機身尺寸：594 闊 X 535 深 X 594 高 (毫米)



Oven pan rails and self-cleaning panels
層架易潔板



Rotisserie
燒烤叉



Shelf
層架



Grill pan and handle
燒烤盤和手柄



CHARME  Made in *Italy*

\$6,980



Power: 3300W
Function:
 9 Function for grill / Grill with roast spike
 Automatic self-cleaning panels
 Electronic timer control / Automatic pre-set
 program / Fan circular hot air/ Cool front
 glass
 Wine grill shelves / Oven tray
Current: 15 Amp
Capacity: 58L
Dimension: 594W x 535D x 594H

火力：3300 瓦
 功能：
 9 種烤焗模式 / 電子時間及操作
 自動烤焗程式 / 熱風循環系統
 旋轉燒烤叉 / 自動清潔內壁功能：
 玻璃門風冷系統 / 金屬烤架
電流：15 安培
內部容量：58 公升
機身尺寸：594 闊 X 535 深 X 594 高 (毫米)



Oven pan rails and self-cleaning panels
層架易潔板



Rotisserie
燒烤叉









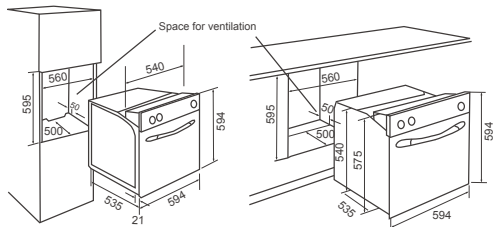





Shelf
層架



Grill pan and handle
燒烤盤和手柄



Function Icons 功能圖標	Function Descriptions 功能說明	Illustration Details 插圖詳細
	Oven Lamp 焗爐照明燈	<ul style="list-style-type: none"> Oven light will stay on 焗爐照明燈開啟
	Top & Bottom Heat Setting 頂部及底部同時發熱系統	<ul style="list-style-type: none"> Conventional cooking mostly used to cook or heat up single dish. Place the food inside the oven. Set desired cooking temperature 多適用於烹調同一盆或同類食物
	Bottom Heat Setting 底部發熱系統	
	Bottom Fan Heat Element 底部發熱加循環風系統	
	Top & Bottom Fan Heat Element 頂部及底部發熱加循環系統	<ul style="list-style-type: none"> The circulation fan installed at back of oven allows even hot air circulation inside the oven This is an ideal method for cooking dishes placed on different shelves. Especially when the foods are of different kinds (fish, meat etc.) 循環熱風系統可令食物平均受熱烤焗，多適用於多盆或不同類別食物同時時間內一同烤焗（如魚類、肉類等）
	Circular Fan Heating Element 熱風循環系統	
	Bottom Heating Element Circular Fan Heating Element 底部發熱加熱風循環系統	
	Soft Roasting Grill 頂部柔和燒烤	
	Strong Roasting Grill 頂部重點強力燒烤	
	Soft Roasting Grill with Fan 頂部柔和燒烤及循環風系統	<ul style="list-style-type: none"> Preheat the oven for 5 minutes Place the food on the 1st or 2nd shelves Please use the rotisserie or grill pan to cook the food 先將焗爐預熱 5 分鐘 將食物放置於第一或第二格內， 使用烤盆或燒烤叉烤製
	Strong Roasting Grill with Fan 頂部重點強力燒烤及循環風系統	
	Fan for Defrost Setting (Thermostat setting is not necessary) 循環風解凍系統	
		<ul style="list-style-type: none"> Thermostat setting is not necessary. The fan will allow air to circulate inside the oven to defrost the frozen food. 毋須設定溫度，利用循環風快速令食物自然解凍。



Oven 60cm cube
EXTRA LARGE (XL)
特大 (XL) 60 厘米立
方體烤箱



Rotisserie
燒烤叉



Side and rear self-
cleaning
catalytic liners
兩側和後方催化易潔板



Removable side racks
卸除式側架



Side light
- Grill pan and handle
邊燈
烤盤和手柄

Combi Microwave Oven 微波燒烤焗爐

COMBI MICROWAVE OVEN

Functional cooking at ease

CRISTAL

G34L-900SCGI

\$6,480



Power: 900W(Microwave), 1200W(Grill)
1950W(Convection)

Function: Dot Matrix LCD display / Deluxe Sensor touch control / Multiple cooking way: M/G/C/
Convection type: Up/Rear Timing setting: Max 95:00mins / 11 Microwave Power Levels / 4 combination cooking temperature settings / 10 convection cooking temperature settings / Speedy And Weight Defrost (meat, poultry, seafood) / Preset Function: Digital Clock(12/24 hours system) / Safe Child Lock Feature / 7 automatic cooking menus

Capacity: 34L

Dimension: Unit- 460H x 595W x 555D(mm)
Cut out- 455H x 560W x 550D(mm)

火力: (微波) 900 瓦, (燒烤)1200 瓦,
(對流)1950 瓦

功能: 點陣式液晶顯示器 / 豪華感應觸摸控制 / 多種烹飪方式: M/ G/ C/ 對流式: 上 / 後 / 定時設置: 最多 95:00 分鐘 / 11 段微波控制 / 4 段烹調溫度組合設置 / 10 段對流烹調溫度設置 / 快速解凍 (肉、家禽、海鮮) / 烹調結束信號 / 預設功能的數字時鐘 (12/24 小時制) / 兒童安全鎖 / 7 種自動烹飪菜單

內部容量: 34 公升

機身尺寸: 機身 460 高 X 595 闊 X 555 深 (毫米)
開孔 455 高 X 560 闊 X 550 深 (毫米)

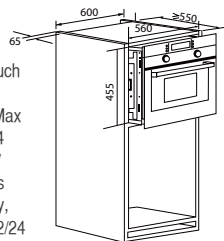

MICROWAVE OVEN

Home cooking made easy

C17L-700ASP

\$2,380



- Power:** 700W
Function: Touch control / Quick start Function / Safety lock / Stainless steel interior
Capacity: 17L
Dimension: Unit - 452W x 318D x 290H (mm)
 Cut-out - 560W x 350D x 337H (mm)
火力: 700 瓦
功能: 輕觸式設計 / 快速烹調功能 / 安全鎖 / 不銹鋼內壁
內部容量: 17 公升
機身尺寸: 機身 - 452 闊 X 318 深 X 290 高 (毫米)
 開孔 - 560 闊 X 350 深 X 337 高 (毫米)

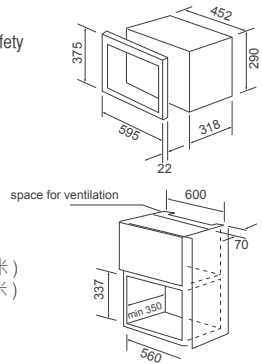

C20L800BVV

\$2,880



- Power:** 800W (grill)
Function: 2 Combine cooking type/Electronic clock Defrost function/ End cooking signal Push handle door/ Child lock
Capacity: 20L
Dimension: Unit - 595W x 328D x 382H (mm)
 Cut-out - 600W x 320D x 362H (mm)
火力: (燒烤) 800 瓦
功能: 烤焗功能 : / 5 段微波火力控制
 電子計時 / 電子顯示及控制 / 解凍設定 / 8 種預設菜單 / 安全鎖 / 不銹鋼內壁
內部容量: 20 公升
機身尺寸: 機身 595 闊 X 328 深 X 382 高 (毫米)
 開孔 600 闊 X 320 深 X 362 高 (毫米)

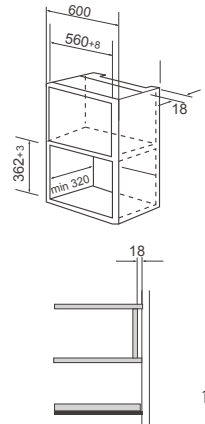

Steam Oven 電蒸爐

C-30GXP Free Standing Model 座台式型號

\$4,380



Accessories 原廠配件



- Power:** High temperature steam(2100W)/ Convection and Grill(1650W) Steam (1600W)
- Function:** High Temperature Steam(120°C - 200°C)Convection and Grill(120°~200°)/ Top Grill(120°~200°)/ Ordinary steam(50°C - 200°C)/ Thermal Insulation 40°C - Defrost 60°C Sterilization 100°C /15 automatic menu/ multi-storage cooking/Knob light-emitting ring design/Children safe lock
- Capacity:** 28L
- Dimension:** 523W x 402D x362H (mm)
- 火力:** (蒸)2100 瓦 (燒烤)1650 瓦 (蒸煮)1600 瓦
- 功能:** 蒸煮(120°C - 200°C) / 翻熱(50°C - 200°C) / 解凍烹調(60°C) / 燒烤(120°C - 200°C) 液晶體顯示屏, 多架烹飪, 烹調完成響鬧提示 / 15 預設烹調模式, 旋鈕光環設計 / 兒童安全鎖
- 內部容量:** 28 公升
- 尺寸:** 523 闊 X 402 深 X 362 高 (毫米)

C-S28GXH Built-in Model 嵌入式型號

\$5,980



Accessories 原廠配件



- Power:** (Steam) 1650W, (Grill) 1650W, High temperature steam 2100W
- Function:** Ordinary Steam/ Grill function/ Convection / High temperature Steam Defrost/ Keep warm/ Sterilization/ child lock Clock/ Water remarked display working situation
- Capacity:** 28L
- Dimension:** Unit - 595W x 450D x 460H (mm)
Cut out - 560W x 550D x 455H (mm)
- 火力:** (蒸)1650 瓦 (燒烤)1650 瓦
高溫蒸煮 2100 瓦
- 功能:** 蒸煮 / 燒烤 / 烤焗 / 翻熱 / 高溫蒸煮 / 解凍烹調 / 保溫 / 消毒 / 兒童安全鎖 / 液晶體顯示屏, 烹調完成響鬧提示 / 預設烹調模式
- 內部容量:** 28 公升
- 尺寸:** 機身 - 595 闊 X 450 深 X 460 高 (毫米)
開孔 - 560 闊 X 550 深 X 455 高 (毫米)

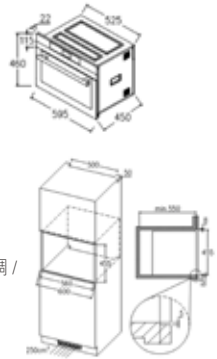

C-S34GXH Built-in Model 嵌入式型號

\$6,880



Accessories 原廠配件



- Power:** (Steam) 1850W
- Function:** Dot Matrix LCD display/ Deluxe Sensor touch control Steam / Water Tank Empty Signal / Cooking End Signal / Safe Child Lock Feature
- Capacity:** 30L
- Dimension:** Unit - 595W x 556D x 460H (mm)
Cut-out - 560W x 550D x 455H (mm)
- 火力:** (蒸)1850 瓦
- 功能:** 點陣式液晶顯示器 / 豪華感應觸摸控制
蒸煮 / 水箱清空結束信號 / 烹調結束信號 / 兒童安全鎖
- 內部容量:** 30 公升
- 尺寸:** 機身 595 闊 X 556 深 X 460 高 (毫米)
開孔 560 闊 X 550 深 X 455 高 (毫米)

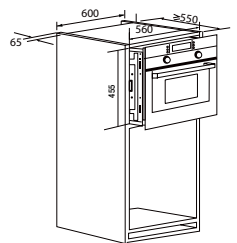



HOODS

Enjoy the aesthetic interpretation of cutting-edge technology

C9019ES

\$5,880



with remote control
備有遙控



Specifications: 3 speed levels / High technology slide control / Super silence system / 150mm diameter outlet / Air flow- 800m³/hr / High speed turbo speed with oil cup

Material: Stainless steel

Dimension: 900W x 460D x 860-1230H (mm)

Filter: 1 Charcoal filter or Oil Cup
規格 三段風速選擇 / 高科技滑指控制 / 靜音系統 / 150 毫米直徑出風位 / 抽風量 - 每小時 800 立方米 / 高速渦輪式摩打 / 備有油罩

質料: 不銹鋼

機身尺寸: 900 闊 x 460 深 x 860-1230 高 (毫米)

附加: 可配置活性炭過濾器

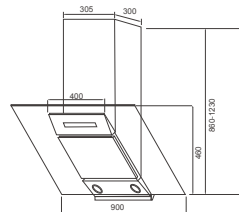

Chimney Type Hood 煙導式抽油煙機

C9008A Automatic slide-out operation 自動伸縮開關

\$4,980



Specifications: 3 Speed levels / Push button control, / 150mm diameter outlet / Airflow - 1000m³/hr / High speed turbo motor/ Automatic telescopic system / Micro computer LED display

Material: Anti-fingerprint stainless steel
Dimension: 900W x 308-485D x 500-980H (mm)

Options: Activated Charcoal carbon filter
規格: 三段風速選擇 / 按掣式控制 / 150 毫米直徑出風位 / 抽風量 - 每小時 1000 立方米 / 高速渦輪式摩打, 微電腦 LED 顯示 / 自動油壓式伸縮開關

質料: 防指紋不銹鋼
機身尺寸: 900 闊 x 308 - 485 深 x 500-980 高 (毫米)
附加: 可配置活性炭過濾器

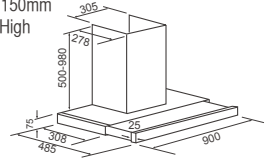

C9015A

\$6,380



Specifications: 3 Speed levels + turbo mode
Touch control / 150mm diameter outlet
Airflow - 1000m³/hr / High speed turbo motor/ Micro computer LED display

Material: Tempered Glass
Dimension: 900W x 430D x 530-1480H (mm)

Options: Activated Charcoal carbon filter
規格: 三段風速選擇 + 高速模式
輕觸式控制 /
150 毫米直徑出風位
抽風量 - 每小時 1000 立方米 /
高速渦輪式摩打 / 微電腦 LED 顯示

質料: 強化玻璃
機身尺寸: 900 闊 x 430 深 x 530-1480 高 (毫米)
附加: 可配置活性炭過濾器

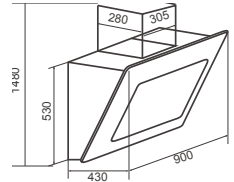

C9009ES

\$5,380



Specifications: 3 Speed levels / Push button control, / 150mm diameter outlet / 150mm diameter outlet
Airflow - 1000m³/hr /
High speed turbo motor
Micro computer LED display
Material: Anti-fingerprint stainless steel

Dimension: 900W x 405D x 550-920H (mm)
Options: Activated Charcoal carbon filter

規格: 三段風速選擇, 按掣式控制, 150 毫米直徑出風位
抽風量 - 每小時 1000 立方米 /
高速渦輪式摩打 / 微電腦 LED 顯示

質料: 防指紋不銹鋼
機身尺寸: 900 闊 x 405 深 x 550-920 高 (毫米)
附加: 可配置活性炭過濾器

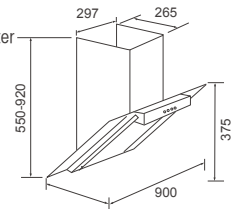

C9005MS

\$3,980



Specifications: 3 Speed levels/ Push button control,
150mm diameter outlet/
Airflow - 1000m³/ hr
High speed turbo motor

Material: Anti-fingerprint stainless steel
Dimension : 900W x 500D x 540 -1030H (mm)

***Options:** Activated Charcoal carbon filter
規格 : 三段風速選擇 / 按掣式控制 · 靜音系統
150 毫米直徑出風位 / 抽風量 - 每小時
1000 立方米 / 高速渦輪式摩打

質料 : 防指紋不銹鋼
機身尺寸 : 900 闊 x 500 深 x 540-1030 高 (毫米)

* 附加 : 可配置活性炭過濾器

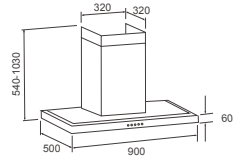

C7005MS

\$3,580



Specifications: 3 Speed levels/ Push button control,
150mm diameter outlet/
Airflow - 1000m³/ hr
High speed turbo motor

Material: Anti-fingerprint stainless steel
Dimension : 700W x 500D x 540 -1030H (mm)

***Options:** Activated Charcoal carbon filter
規格 : 三段風速選擇 / 按掣式控制 · 靜音系統
150 毫米直徑出風位 / 抽風量 - 每小時
1000 立方米 / 高速渦輪式摩打

質料 : 防指紋不銹鋼
機身尺寸 : 700 闊 x 500 深 x 540-1030 高 (毫米)

* 附加 : 可配置活性炭過濾器

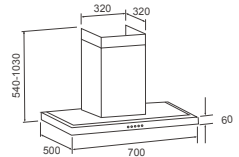

C9006ES

\$4,380



Specifications: 3 Speed levels + turbo mode
Touch control/150mm diameter outlet /
Airflow - 1000m³/ hr
High speed turbo motor

Material: Anti-fingerprint stainless steel
Dimension: 900W x 500D x 540-1030H (mm)

***Options :** Activated Charcoal carbon filter
規格 三段風速選擇 + 高速模式
輕觸式控制 · 150 毫米直徑出風位 / 抽風
量 - 每小時 1000 立方米 / 高速渦輪式摩打

質料 : 防指紋不銹鋼
機身尺寸 : 900 闊 x 500 深 x 540-1030 高 (毫米)

* 附加 : 可配置活性炭過濾器

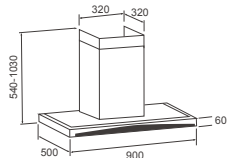

Chimney Type Hood 煙導式抽油煙機

C9002MS

\$3,680



Specifications: 3 Speed levels / Push button control /
150mm diameter outlet /
Airflow - 1000m³/hr /
High speed turbo motor

Material: Anti-fingerprint stainless steel
Dimension: 900W x 500D x 590 - 1080H (mm)

***Options:** Activated Charcoal carbon filter
規格 三段風速選擇 / 按掣式控制 /
150 毫米直徑出風位 /
抽風量 - 每小時 1000 立方米 /
高速渦輪式摩打

質料: 防指紋不銹鋼
機身尺寸: 900 闊 x 500 深 x 590-1080 高 (毫米)
*** 附加:** 可配置活性炭過濾器

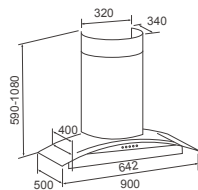

C-H6018

\$2,980



Specifications: 3 Speed levels / Push button control
150mm diameter outlet
Airflow - 850m³/hr
High speed turbo motor

Material: Anti-fingerprint stainless steel
Dimension: 600W x 500D x 400-780H (mm)

***Options:** Activated Charcoal carbon filter
規格 三段風速選擇 / 按掣式控制 /
150 毫米直徑出風位 /
抽風量 - 每小時 850 立方米 / 高速渦輪式摩
打 / 靜音系統

質料: 防指紋不銹鋼
機身尺寸: 600 闊 x 500 深 x 400-780 高 (毫米)
*** 附加:** 可配置活性炭過濾器

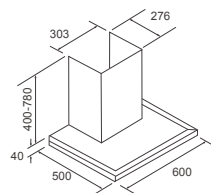

C903ASS

\$3,980



Specifications: 3 Speed levels / Push button control /
150mm diameter outlet /
Airflow - 900m³/hr /
High speed turbo motor /
Micro computer LED display

Material: Anti-fingerprint stainless steel
Dimension: 900W x 500D x 400-780H (mm)

***Options:** Activated Charcoal carbon filter
規格 三段風速選擇 / 按掣式控制 /
150 毫米直徑出風位 /
風量 - 每小時 900 立方米 /
高速渦輪式摩打 / 微電腦 LED 顯示

質料: 防指紋不銹鋼
機身尺寸: 900 闊 x 500 深 x 400-780 高 (毫米)
*** 附加:** 可配置活性炭過濾器

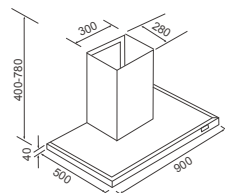

CI928ES

Italy Made in *Italy*

\$6,700



Specifications: 4 Speeds level / Air flow: 1000m³/hr
Motor: 1 Motor

Material: Stainless steel
Filter: Washable metal filter
Booster/ Timer/ Touch control

Power: AC 230V/ 50Hz
Dimension : 900W x 480D x 690-1155H (mm)

***Options :** Activated Charcoal carbon filter
規格 四段風速選擇

抽風量 - 每小時 1000 立方米
高速渦輪式摩打 / 四段風速選擇

質料 : 不銹鋼
過濾器 可洗式金屬過濾器
增壓器 / 定時器 / 觸控式控制

電源要求 AC 230V/ 50Hz
機身尺寸 : 900 闊 x 480 深 x 690-1155 高 (毫米)

*** 附加 :** 可配置活性炭過濾器

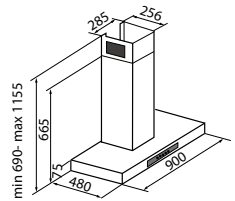

CI918ES

Italy Made in *Italy*

\$6,900



Specifications: 4 Speeds level / Air flow: 1000m³/hr
Motor: 1 Motor/ Booster/Timer / Touch control

Material: Stainless steel
Filter: Washable metal filter /
Power: AC 230V/ 50Hz

Dimension : 900W x 500D x 645-1110H (mm)

*** Options :** Activated Charcoal carbon filter
規格 : 四段風速選擇

抽風量 - 每小時 1000 立方米
高速渦輪式摩打 / 定時器 / 觸控式控制

質料 : 不銹鋼
可洗式金屬過濾器 / 增壓器

電源要求 : AC 230V/ 50Hz
機身尺寸 : 900 闊 x 500 深 x 645-1110 高 (毫米)

*** 附加 :** 可配置活性炭過濾器

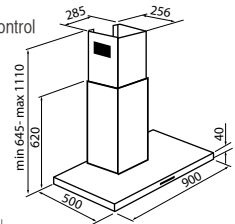

* p17-19: External exhaust pipe can be avoided when using activated carbon filter

* p17-19: 配置活性炭過濾器時不用外接排煙喉

Standard Type Hood 櫃底式抽油煙機

F7028MG (Standard type) 櫃底式抽油煙機

\$2,080



Color

■ Grey 灰色

Specifications: 2 Speed levels / Push button control
150mm diameter outlet
Airflow - 1005m³/hr / High speed turbo motor
Slim design / Easy clean metal finishing
150° slightly tilted base / Carbon filter
Easy dismantle and clean design

Dimension: 710W x 517D x 100H(mm)
規格: 二段風速選擇 / 按掣式控制
150 毫米直徑出風位
抽風量 - 每小時 1005 立方米 /
高速渦輪式摩打 / 超薄機身設計
超硬易潔金屬塗層 / 靜音系統
150° 傾斜聚油回集設計 /
已配置活性炭過濾器 / 易拆易潔設計
機身尺寸: 710 闊 x 517 深 x 100 高 (毫米)

Island Type Hood 島式抽油煙機

CL9003AMS

\$6,380



Specifications: 3 Speed levels / Push button control
150mm diameter outlet
Airflow - 1000m³/hr /
High speed turbo motor

Material: Anti-fingerprint stainless steel
Dimension: 900W x 600D x 600-1100H (mm)
Options: Activated Charcoal carbon filter
規格: 三段風速選擇 / 按掣式控制
150 毫米直徑出風位
抽風量 - 每小時 1000 立方米 /
高速渦輪式摩打 / 靜音操作
質料: 防指紋不銹鋼
機身尺寸: 900 闊 x 600 深 x 600-1100 高 (毫米)
附加: 可配置活性炭過濾器

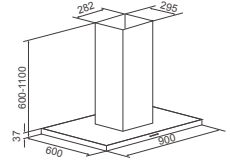

Telescopic Type Hood 抽拉式抽油煙機

T600GT / T900GT

Italy *Made in Italy*

\$3,380/ \$3,680



Specifications: 3 Speed levels / 150mm diameter outlet
Airflow - 1000m³/hr / Super speed turbo motor

Dimension: **T600GT:** 598W x 280D x 300H(mm)
T900GT: 898W x 280D x 300H(mm)

Options: Activated Charcoal carbon filter
150mm diameter outlet

規格: 三段風速選擇 / 按掣式控制
150 毫米直徑出風位
抽風量 - 每小時 1000 立方米 /
高速渦輪式摩打 / 靜音操作
質料: 防指紋不銹鋼

機身尺寸: **T600GT:** 598W x 280D x 300H(mm)

T900GT: 898W x 280D x 300H(mm)

附加: 可配置活性炭過濾器
可配置 150 毫米直徑轉換器

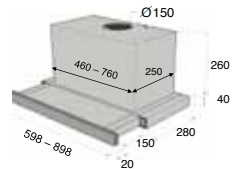

WINE CELLAR

Precise electronic temperature and humidity zoning control for wine storage



CW-168DES

\$11,800

Double temperature zone 雙溫區

**Capacity:**

154 bottles (Volume 750ml)

Temperature:

Upper compartment 5-12 °C

(Suitable for storing both white wines and sparkling wines)

Lower compartment 12-18 °C

*(Suitable for storing red wines)***Shelves:**

13 full + 1 semi-storage wooden shelves

Door:

Tinted glass with stainless steel door frame

Door lock

Function:

Cool air circulation system

No frost design

No water dropping

Anti-vibration system

Accurate computerized thermostatic temperature control

Dimension:

595W x 685D x 1800H (mm)

容量

154 瓶 (每瓶 750 毫升)

溫度

上溫區 5-12 °C

(適合存放白酒及氣酒)

下溫區 12-18 °C

*(適合存放紅酒)***層架**

13 個木製全架 + 1 個木製半架

櫃門：

不銹鋼門框及防紫外光玻璃

門鎖

功能：

冷風循環

無霜設計

無水滴設計

寧靜防震系統

自動電子溫度恆溫控制

尺寸：

595 闊 x 685 深 x 1800 高 (毫米)

CW-168SES

\$10,800

Single temperature zone 單溫區

**Capacity:**

166 bottles (Volume 750ml)

Temperature:

5-18 °C

Shelves:

14 full + 1 semi-storage wooden shelves

Door:

Tinted glass with stainless steel door frame

Door lock

Function:

Cool air circulation system

No frost design

No water dropping

Anti-vibration system

Accurate computerized thermostatic temperature control

Dimension: 595W x 685D x 1800H (mm)**容量：**

166 瓶 (每瓶 750 毫升)

溫度：

5-18 °C

層架：

14 個木製全架 + 1 個木製半架

櫃門：

不銹鋼門框及防紫外光玻璃

門鎖

功能：

冷風循環

無霜設計

無水滴設計

寧靜防震系統

自動電子溫度恆溫控制

尺寸： 595 闊 x 685 深 x 1800 高 (毫米)

CW-100SES

\$9,280

Single temperature zone 單溫區



Capacity:
121 bottles (Volume 750ml)

Temperature:
5-18 °C

Shelves:
10 full + 1 semi-storage wooden shelves

Door:
Tinted glass with stainless steel door frame
Door lock

Function:
Cool air circulation system
No frost design
No water dropping
Anti-vibration system
Accurate Computerized thermostatic temperature control

Dimension: 595W x 685D x 1430H (mm)

容量:
121 瓶 (每瓶 750 毫升)

溫度:
5-18 °C

層架:
10 個木製全架 + 1 個木製半架

櫃門:
不銹鋼門框及防紫外光玻璃
門鎖

功能:
冷風循環
無霜設計
無水滴設計
寧靜防震系統
自動電子溫度恆溫控制

尺寸: 595 闊 x 685 深 x 1430 高 (毫米)

Please refer to fig.1 before installation of wine cooler 請參閱指示，然後安裝酒櫃

CW-45DES

\$6,980

Double temperature zone 雙溫區



Capacity:
45 bottles (Volume 750ml)

Temperature:

- Upper compartment 5-10 °C
(Suitable for storing both white wines and sparkling wines)
- Lower compartment 10-18 °C
(Suitable for storing red wines)

Shelves:
4 full + 1 semi-storage wooden shelves

Door:
Tinted glass with stainless steel door frame
Door lock (right hinge)

Function:
Special design for under counter installation
Cool air circulation system
No frost design
No water dropping
Anti-vibration system
Computerized thermostatic temperature control

Dimension: 598W x 575D x 820H (mm)

容量:
45 瓶 (每瓶 750 毫升)

溫度:

- 上溫區 5-10 °C
(適合存放白酒及氣酒)
- 下溫區 10-18 °C
(適合存放紅酒)

層架:
4 個木製全架 + 1 個木製半架

櫃門:
不銹鋼門框及防紫外光玻璃
門鎖 (右鉸)

功能:
特別設計適合櫃下安裝
冷風循環
無霜設計
無水滴設計
寧靜防震系統
自動電子溫度恆溫控制

尺寸: 598 闊 x 575 深 x 820 高 (毫米)

Please refer to fig.1 before installation of wine cooler 請參閱指示，然後安裝酒櫃

CW-18B

\$4,280

Single temperature zone 單溫區



Capacity:
18 bottles (Volume 750ml)

Temperature:
5-18 °C

Shelves:
5 full + 1 semi-storage wooden shelves

Door:
Tinted glass with stainless steel door frame

Function:
Special design for under counter installation
Cool air circulation system
No frost design
No water dropping
Anti-vibration system
Computerized thermostatic temperature control

Dimension: 300W x 595D x 820H (mm)

容量：
18 瓶 (每瓶 750 毫升)

溫度：
溫度：5-18 °C

層架：
5 個木製全架 + 1 個木製半架

櫃門：
不銹鋼門框及防紫外光玻璃

功能：
特別設計適合櫃下安裝
冷風循環
無霜設計
無水滴設計
寧靜防震系統
自動電子溫度恆溫控制

尺寸： 300 闊 x 595 深 x 820 高 (毫米)

CW22SBS

\$3,980

Single temperature zone 單溫區



Capacity:
7 bottles (Volume 750ml)

Temperature:
Temperature: 11-18 °C

Shelves:
6 wine shelves

Door:
Tinted glass with stainless steel door frame

Function:
Stainless steel door and handle
Adjustable thermostat for ideal temperature control
Soft interior lighting with ON/OFF switch

Dimension: 165W x 525D x 823H (mm)

容量：
7 瓶 (每瓶 750 毫升)

溫度：
溫度：11-18 °C

層架：
6 個金屬鋼架

櫃門：
不銹鋼門框及防紫外光玻璃

功能：
不銹鋼門和把手
電子溫度恆溫控制
內置柔和照明燈開關
不銹鋼門框及防紫外光玻璃

尺寸： 165 闊 x 525 深 x 823 高 (毫米)

Procedures and Installation Details

安裝程序和細節

- Please reserve minimum 50mm spacing from the back wall.
- Minimum 10mm spacing must be ensured from all side walls..
- 請嚴格按照程序：
- 所有側牆必須得到最小距離為 50mm 的保證。
- 酒櫃上方及左右側牆必須有最小 10 mm 空間距離

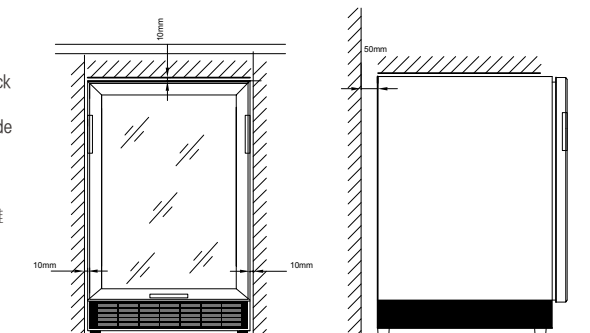



REFRIGERATOR

Perfect food storage system

V255MW (free standing) 獨立式雪櫃

(white) 白 \$3,380 (silver) 銀 \$3,480



HK Energy label : Grade 1

Total gross capacity : 245 liters

Net capacity fridge compartment : 173 liters

Net capacity freezer compartments : 72 liter

Freezer compartment star rating : **★★★★**

Specifications:

- Reversible doors / Adjustable shelves / Twist ice tray / Vegetable drawer
- Frost free / Flat back and adjustable feet / Recessed handle

Dimension : 548W x 619D x 1633H (mm)

香港能源標籤 : 1 級

總容量 : 245 公升

保鮮格淨容量 : 173 公升

冰格淨容量 : 72 公升

冷凍級數 : **★★★★**

規格 :

可選擇櫃門左右開關 / 可調校置物架 / 制冰格 / 蔬果保鮮室
無霜系統 / 平滑機背及可調校櫃腳高度 / 隱藏式手把

尺寸 : 548 闊 x 619 深 x 1633 高 (毫米)

ENERGY LABEL

Grade **1** 級

BS285EW-1 (Built-in) 內置式雪櫃

Coming soon



Total gross capacity: 241 liters
Net capacity fridge compartment: 179 liters
Net capacity freezer compartment: 62 liters

Specifications

- 3 adjustable safety glass shelves
 - Fridge automatic defrost
 - Freezer: No Frost
- Dimension:** 550W x 540D x 1773H (mm)
 13 Amps Power: supply required

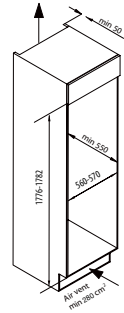

總容量 : 241 公升
 保鮮格淨容量 : 179 公升
 冰格淨容量 : 62 公升
 規格 :
 無霜系統
 3 個可調校安全盛物架
 尺寸 : 550 闊 x 540 深 x 1773 高 (毫米)
 電流 : 13 安培

BV160EW (Built-in under counter refrigerator) 枱下型內置式雪櫃

\$4,980



ENERGY LABEL

Grade 1 級

HK Energy label : Grade 1

Total gross capacity: 108 Liters
Net capacity fridge compartment: 88 Liters
Net capacity freezer compartment: 20 Liters

Specifications

- Adjustable temperature control
- 2 adjustable safety glass shelves /
- Fridge automatic defrost
- Freezer manual defrost

Dimension: 598W x 545D x 820H mm
 13 Amps Power: supply required

香港能源標籤 : 1 級

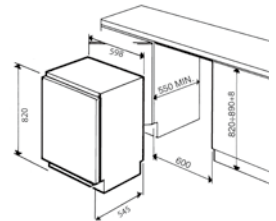

總容量 : 108 公升
 保鮮格淨容量 : 88 公升
 冰格淨容量 : 20 公升
 規格 :
 2 個可調校安全盛物架 / 自動除霜 / 冷凍手動除霜
 尺寸 : 598 闊 x 545 深 x 820 高 (毫米)
 電流 : 13 安培

RY



WASHER AND DRYER

Easy, rapid and reliable

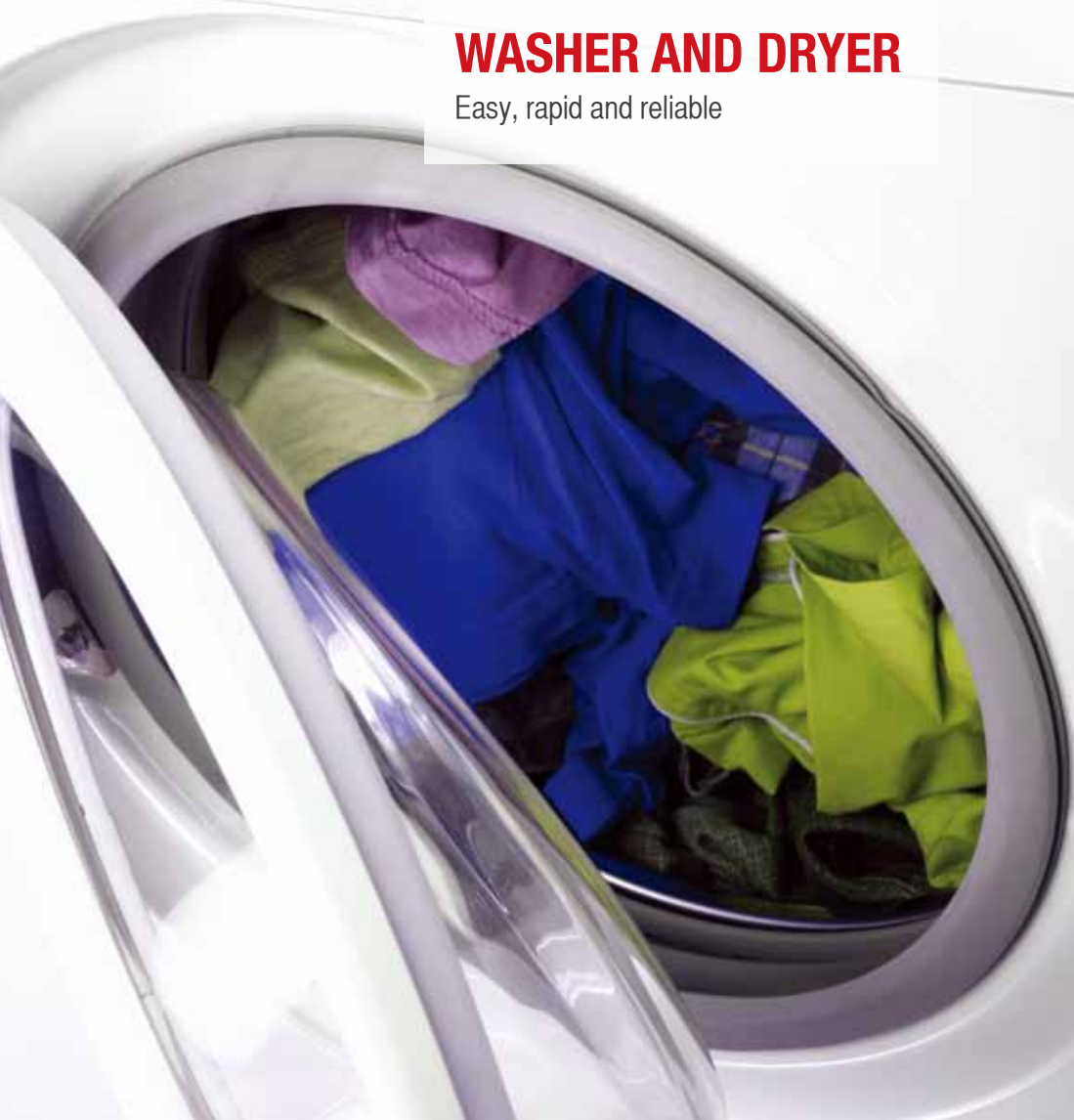

WDC1200FMW

\$5,680



Quick wash program
智快洗衣程序

12分鐘
12min



ENERGY LABEL

Grade 1 級

HK Energy label : Grade 1

Washing capacity: 6 kg

Drying capacity: 3 kg

Washing temperature: cold to 90°C

Spin speed: 400-1200rpm

- Prewash Function
- 180° Door opening
- 3 kinds of drying programmes
- LED display
- Jumbo porthole
- 11 kinds of washing programmes
- Extra rinse Function
- Easy after wash ironing
- Professional wool wash Function
- Start/pause Function
- Child lock Function
- ECO wash
- Quick wash
- Residual time indicator

Dimension :

- 850H x 595W x 550D (mm)
(not including the door frame)
- 850H x 595W x 575D (mm)
(including the door frame)

Height: (without cover): 825 mm

1 級能源標籤

洗衣量：6kg

乾衣量：3kg

洗衣溫度：冷水至 90 度

脫水轉速：400-1200 轉 / 分鐘

- 預洗
- 180 度開門角度
- 3 種乾衣程序
- LED 特大顯示屏
- 特大機門
- 11 種洗衣程序
- 額外清洗功能
- 易燙洗
- 專業羊毛洗衣功能
- 暫停按鈕
- 兒童安全鎖功能
- 節能洗衣模式
- 智快洗
- 剩餘洗衣時間顯示

尺寸：

- 850 高 x 595 闊 x 550 深 (毫米)
(只限機身的深度)
- 850 高 x 595 闊 x 575 深 (毫米)
(連機身門框)

高度：825 毫米 (不包括頂蓋)

WD1200FMW

\$7,980



ENERGY LABEL

Grade 1 級

HK Energy label : Grade 1

Washing Capacity: 6 kg

Drying Capacity: 3 kg

Spin Speed: 400-600-1000-1200 rpm

- Electronic control
- Eco programme
- 12 wash programs
- 3 drying programs
- LCD display
- Delay start timer with remain time indicator
- Extra rinse option button
- Spin and temperature selection buttons
- Door safety lock
- Child lock
- Stainless steel drum and tank
- Adjustable feet
- Error code failure system
- Audible signal at end of wash cycle

Dimension:

595 (W) x 550 (D) x 825 (H) mm

1 級能源標籤

洗衣量：6kg

乾衣量：3kg

脫水轉速轉速：400-600-1000-1200 轉 / 分鐘

- 電子控制
- 節能洗衣模式
- 12 種洗衣程序
- 3 種乾衣程序
- 液晶顯示器
- 延遲啟動定時器，剩餘時間指示器
- 額外清洗功能
- 可擇水溫 / 脫水轉速調節
- 門安全鎖
- 兒童安全鎖功能
- 不銹鋼內桶
- 可調節底腳
- 錯誤代碼故障系統
- 洗滌週期結束時；聲音信號提醒

尺寸：

• 595 闊 x 550 深 x 825 高 (毫米)

KITCHEN TV

Makes cooking easy under
chef's instruction



C-KTV102

\$5,980

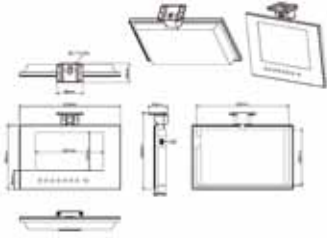

Visible diagonal: 10"
Dynamic contrast ratio: 450:1
Brightness: 500cd/m²
Aspect ratio: 16 : 9
Contrast ratio: 600:1

Viewing angle (H/V): H:±120° V:±120°

Resolution: 1280(H)* 800(V)

Broadcasting system: PAL, NTSC, SECAM

In & Out jacks: RF Input

Response time: 16ms

Features

Built in HDTV tuner/ Built-in speaker/Auto channel search/ Wireless Infrared Remote control (dry battery included)

Dimension :
 270W x 180H x 39D mm

畫面尺寸 :10"
 動態對比度 : 450:1
 光亮度 : 300cd/m²
 畫面比例 : 16:9

可視角度 (水平 / 垂直) : ±150/±150

解像度 : 1280 x 800

廣播制式 : PAL, NTSC, SECAM

輸入及輸出 : RF Input

反應時間 : 16ms

配備 :

內置高清電視頻道調節器
 內置喇叭, 自動頻道搜尋器, 遙控器

尺寸 :
 270 闊 x 180 高 x 39 深 (毫米)

C-KTV10

\$3,380

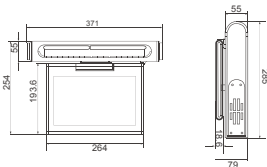

Signal: Analogue
Visible diagonal: 10.2"

Dynamic contrast ratio: 450:1

Brightness: 300cd / m²

Aspect ratio: 16 : 9

Resolution: 800 x 600

Broadcasting system: PAL, NTSC, SECAM

In & Out jacks: RF Input

Features

FM Radio / Built-in Speaker /
 Built-in DVD player / Auto Channel Search
 Wireless Infrared Remote Control

Dimension :
 371W x 79H x 285D (mm)

信號 : 標清
 畫面尺寸 :10.2"

動態對比度 : 450:1

光亮度 : 300cd/m²

畫面比例 : 16:9

解像度 : 800x600

廣播制式 : PAL, NTSC, SECAM

輸入及輸出 : RF Input

配備 :

FM 無線收音機功能 / 內置揚聲器 /
 內置 DVD 播放器 / 自動頻道搜尋器 /
 遙控器

尺寸 :
 371 闊 x 79 高 x 285 深 (毫米)

Bathroom waterproof TV 浴室防水電視

BATHROOM WATERPROOF TV

Maximize your entertainment and enjoyment at a touch



BKW154 浴室防水電視

\$9,000



Visible diagonal: 15.4"
Contrast ratio: 450:1
Brightness: 450cd / m²
Aspect ratio: 16 : 9
Viewing angle (H/V): ±160 / ±160
Resolution: 1280 x 800
Broadcasting system: PAL , NTSC , SECAM
In & out jacks: RF Input

畫面尺寸 :15.4"
 動態對比度 : 450:1
 光亮度 : 450cd/m²
 畫面比例 : 16:9
 可視角度 (水平 / 垂直) : ±160/±160
 解像度 : 1280 x 800
 廣播制式 : PAL,NTSC,SECAM
 輸入及輸出 : RF Input

- Built-in HDTV Tuner
- Built-in waterproof speaker
- Light sensation touch control
- Auto channel search
- Waterproof Standard IP65
- Wireless infrared remote control
- Silver/Mirror frame available

- 內置高清電視頻道調節器
 - 內置防水揚聲器
 - 感光輕觸控制
 - 自動頻道搜尋器
 - 防水級別 IP65
 - 遙控器
 - 另有銀色 / 鏡面外框可供選擇
- 另有訂造尺寸 : 可供選擇 (畫面尺寸 :)
- 10.2", 17.1", 19", 22", 26", 32", 37" & 42"
- 另有其他款式可供訂購
- 尺寸 :
- 461 闊 x 298 高 x 53 深 (毫米)

Custom-made sizes available (Visible Diagonal)

- 10.2", 17.1", 19", 22", 26", 32", 37" & 42"

Dimension:

- 461W x 298H x 53D (mm)



Diagramme for Model: BKW154 (Mirror)

Optional Models:



Model: BKW154 (slim type)
Diagramme size to be advise

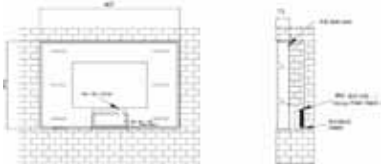
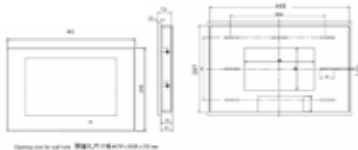

Model: BKW154 (Standard type)
Diagramme size to be advise



Model: BKW154 (Mirror)
Diagramme size to be advise

BUILT-IN STERILIZER

Eco-friendly way to store and sterilize cooking utensil and tablewares

D32DSS

\$2,780



Function:

Built-in double deck design
Reinforced disinfection protection
PTC hot air circulation ($\leq 70^{\circ}\text{C}$)
Timer

Dimension:

595W x 415D x 600H (mm)

功能：

嵌入式雙層設計
臭氧及紫外光消毒功能
熱風循環烘乾功能： $(\leq 70^{\circ}\text{C})$
時間設定功能

尺寸：

595 闊 x 415 深 x 600 高 (毫米)

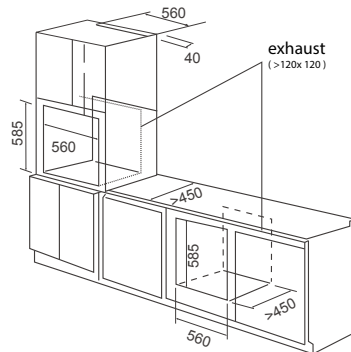
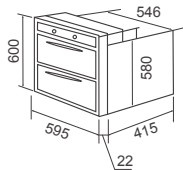

HONG KONG AND MACAU JOB REFERENCES

Choice of Renowned Property Developers, Hotels and Listed Companies in Hong Kong;
Quality Assurance and Excellent Reputation

香港著名地產 / 酒店及權威上市公司選用, 信心保證, 信譽超卓



Island Crest
堅尼地城繡城峰



Metro Town
調景嶺都會駅



Oceanaire
馬鞍山天宇海



The Balmoral
大埔承峰



Oceanfront Phase 6
馬灣珀麗灣 6 期



Stanley Regalia Bay
赤柱富豪海灣

Throughout the years, Cristal has been providing high-quality home appliances to numerous leading prestige residential projects:

一直以來, Cristal 致力提供高質素家電產品給予多個香港大型私人屋苑:

118 Tung Lo Wan Road	銅鑼灣道 118 號
Avignon	屯門星堤
Baker Court, Hung Hom	必嘉圍
Belgravia	南灣 Belgravia
Casa 880	北角英皇道 880 號
Central Park Towers	天水圍柏慧豪庭 II
Coastal Skyline Phase 4	東涌藍天海岸 4 期
Century Gateway	瓏門 2 期
Hong Kong Garden	荃灣豪景花園
Island Crest	堅尼地城繡城峰
La Splendeur	領凱
Le Billionaire Phase 1 & 2	九龍城豪門一及二期
Lohas Park Phase 1- The Capital	將軍澳日出康城 - 首都
Lohas Park Phase 2A- Le Prestige	將軍澳日出康城 - 領都
Lohas Park Phase 2B- Le Prime	將軍澳日出康城 - 領峯
Villa de Mer	澳門海天居
Marinella	深灣 9 號
Metro Town	調景嶺都會駅
One West Kowloon	一號西九
One Mayfair	逸瓏
Oceanaire	馬鞍山天宇海
Oceanfront Phase 6	馬灣珀麗灣 6 期
Park Island Phase 5	馬灣珀麗灣 5 期
Providence Bay	天賦海灣
Residence Bel-Air Phase 6	南區貝沙灣 6 期
Seasons Monarch	元朗四季名園
Stanley Regalia Bay	赤柱富豪海灣
The Rise	昇柏山
The Apex	雍雅軒
The Altitude	紀雲峰
The Beaumont	峻瀝
The Balmoral	大埔承峰
The Forest Hill	鑽石山匯豪山
The Hermitage	奧運站帝峰·皇殿
The Spectacle	油塘嘉賢居
The Wings 2	天晉 2 期

Hotel and service apartments:

酒店及商務酒店：

Banyan Tree Hotels & Resorts w	澳門悅榕莊酒店
Galaxy Macau	澳門銀河酒店
Okura Hotels & Resorts	澳門大倉酒店
One Silver Sea Hotel	一號銀海
Garden East	皇后大道東 214-224 號
Harbour Plaza 8 Degree	8 度海逸酒店
Harbour Grand	海逸君綽酒店
Harbourfront Horizon	紅磡海灣軒 - 海景酒店
Harbourview Horizon	紅磡海韻軒 - 海景酒店
L'hotel Nina et Convention Centre	荃灣如心海景酒店
Queen's Cube	皇后大道東 235 至 245 號
Royal View Hotel	汀九帝景酒店
The Lily	The Lily 淺水灣
V Service Apartment	V Service Apartment
Yi Serviced Apartment	Yi Serviced Apartment
Yin Serviced Apartment	Yin Serviced Apartment

Galaxy Macau
澳門銀河酒店



V Service Apartment



Royal View Hotel
汀九帝景酒店



Yin Serviced Apartment



L'hotel Nina et Convention Centre
荃灣如心海景酒店



Harbour Plaza 8 Degrees
8 度海逸酒店



Harbourview Horizon
紅磡海韻軒 - 海景酒店



Queen's Cube
皇后大道東 235 至 245 號



Great Treasure (Building Supplies & Engineering) Limited
長 富 (建 材 及 工 程) 有 限 公 司

Hong Kong Showroom:

2/F. Amber Commercial Building ,
70-74 Morrison Hill Road ,
Causeway Bay, Hong Kong

香港陳列室 :

銅鑼灣摩利臣山道 70-74 號

凱利商業大廈 2 樓

Tel: (852) 3118 7449

Fax: (852) 3176 7449

Customer Services Centre:

Block E, 10/F., Mai Tak Industrial
Building, 221 Wai Yip Street,
Kwun Tong, Kowloon, Hong Kong

客戶服務中心 :

九龍觀塘偉業街 221 號

美德工業大廈 10 樓 E 座

Tel: (852) 3752 6111

Fax: (852) 2722 1856

Macau Showroom:

Rua Londres , No.196R/C AE,
Edf, Golden Dragon Centre,
Dynasty Area, Macau

澳門陳列室 :

澳門皇朝區倫敦街 196 號

金龍中心地下 AE 座

Tel: (853) 2872 3661

Fax: (853) 2872 2861

www.gtgroup.com.hk

All specifications of this catalogue are subject to change without prior
notice. Copyright©2011 all rights reserved

產品規格及外觀如有任何改變，恕不另行通知。版權所有，翻印必究。